

長岡市機構図(新旧対照表) <<平成21年4月1日施行>>

< 改正案 >

< 現 行 >

議決機関

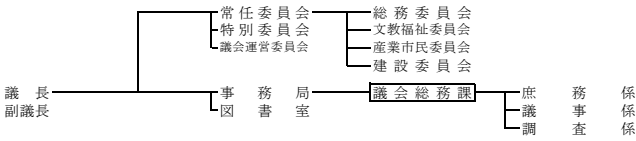

議決機関

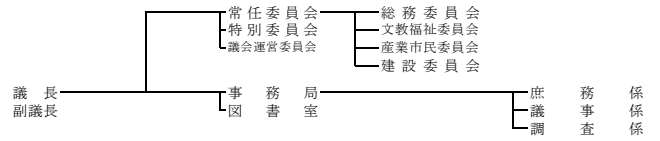

執行機関

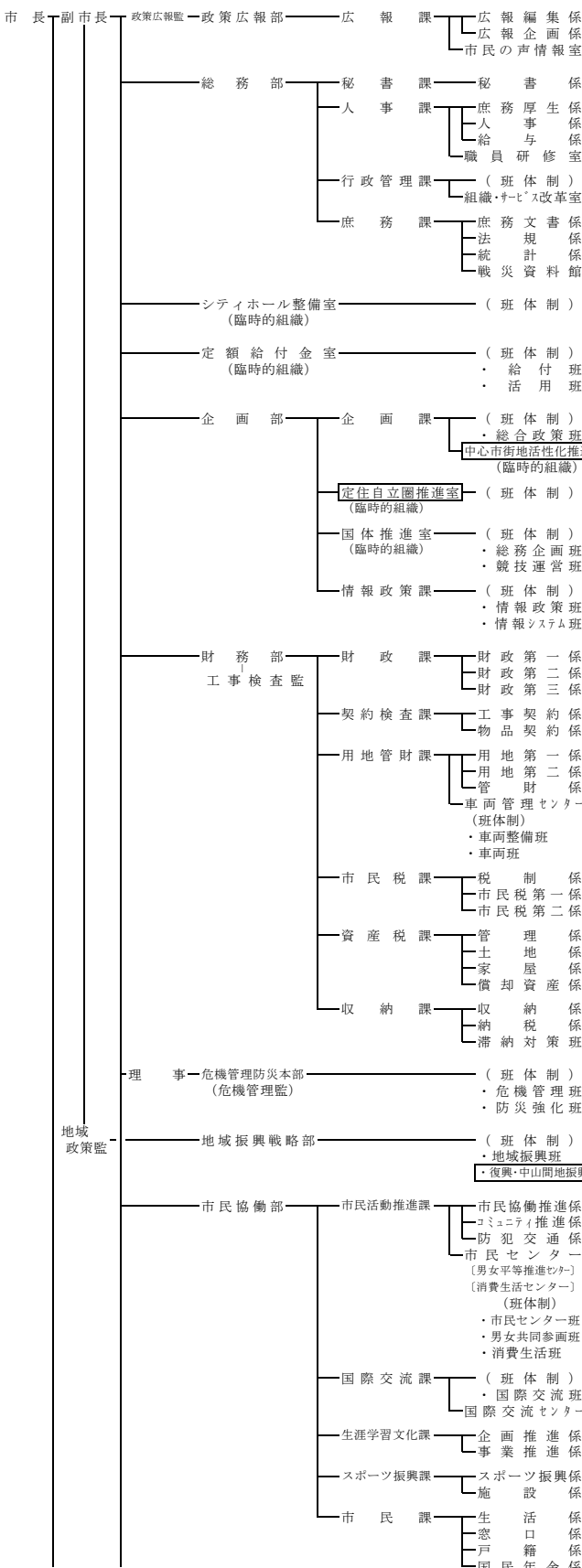

執行機関

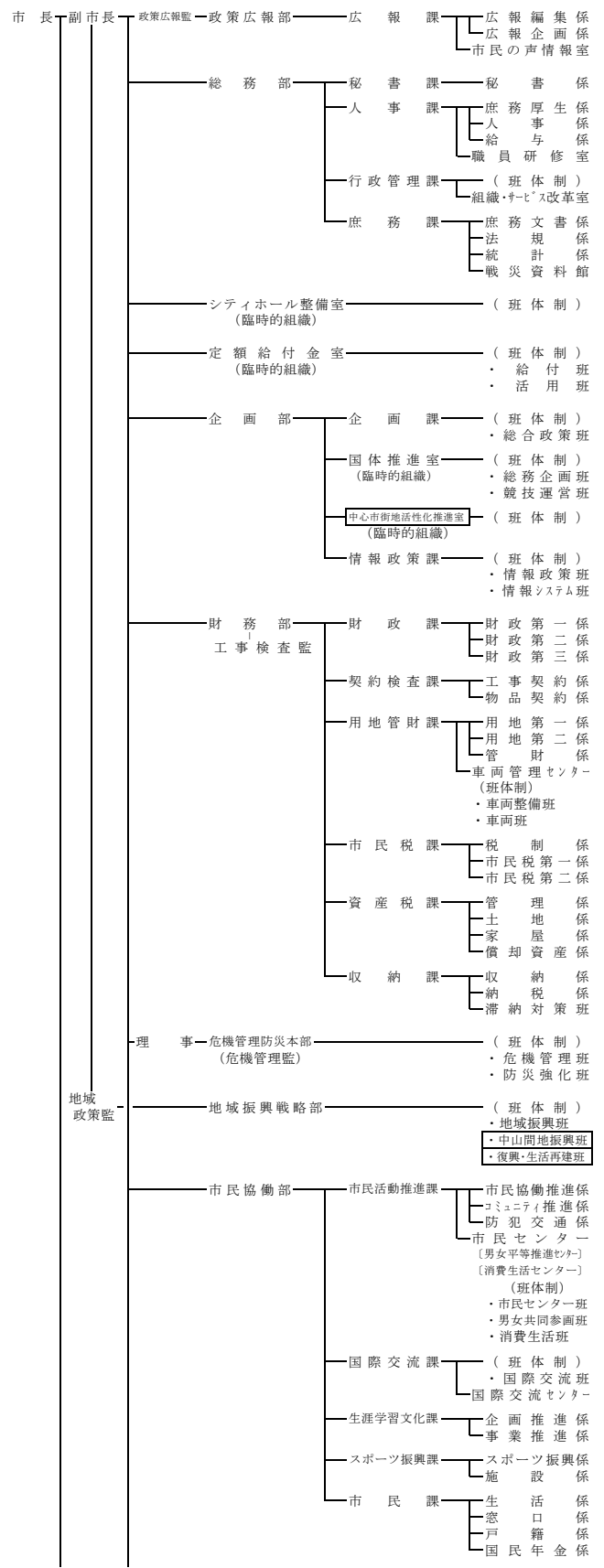

< 改正案 >

< 現 行 >

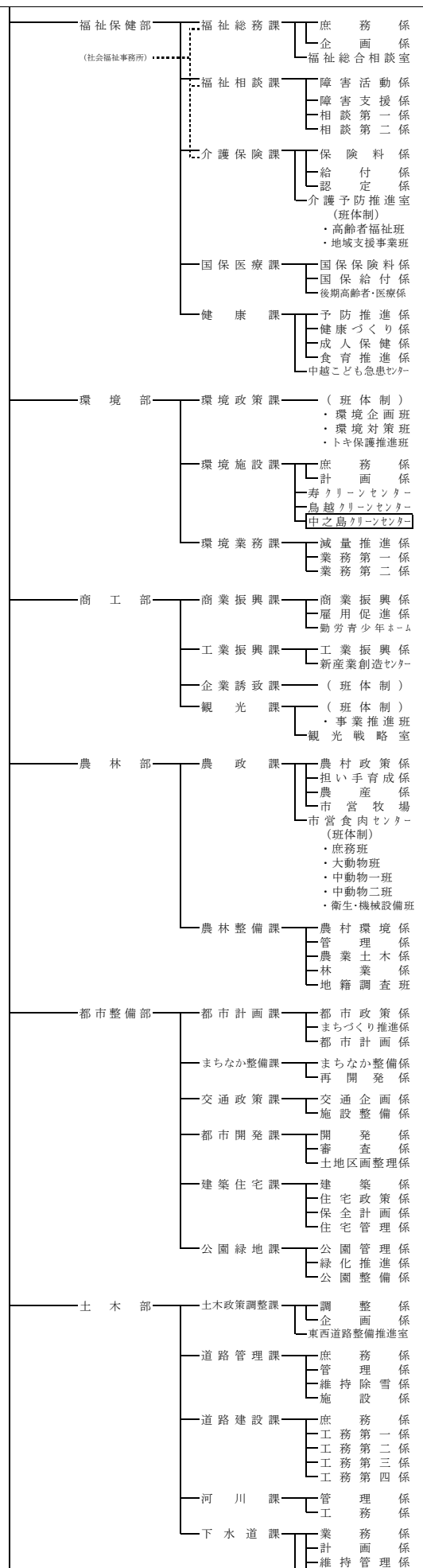
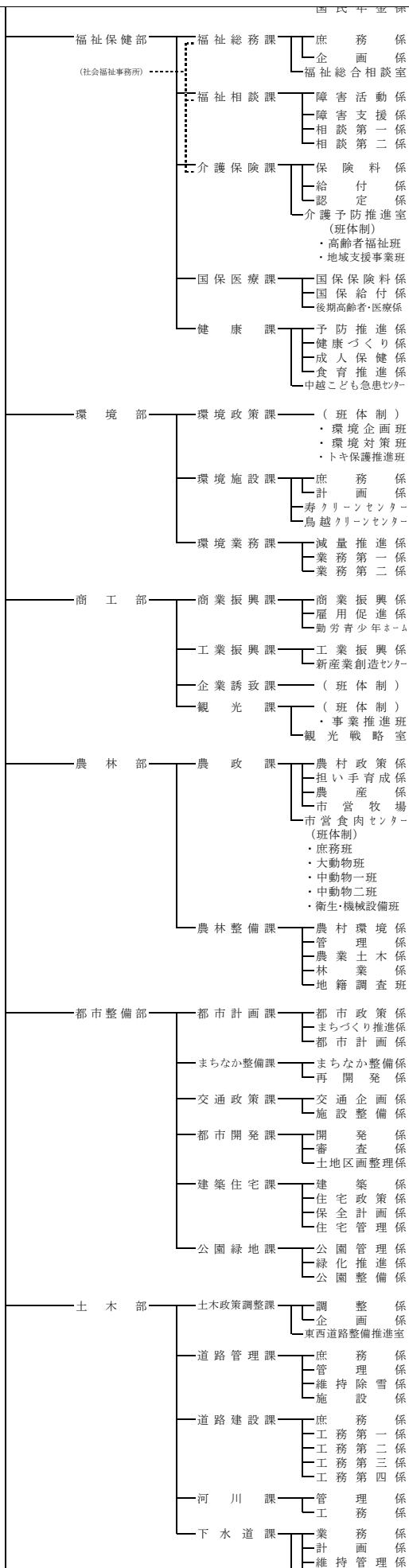

< 改正案 >

< 現 行 >

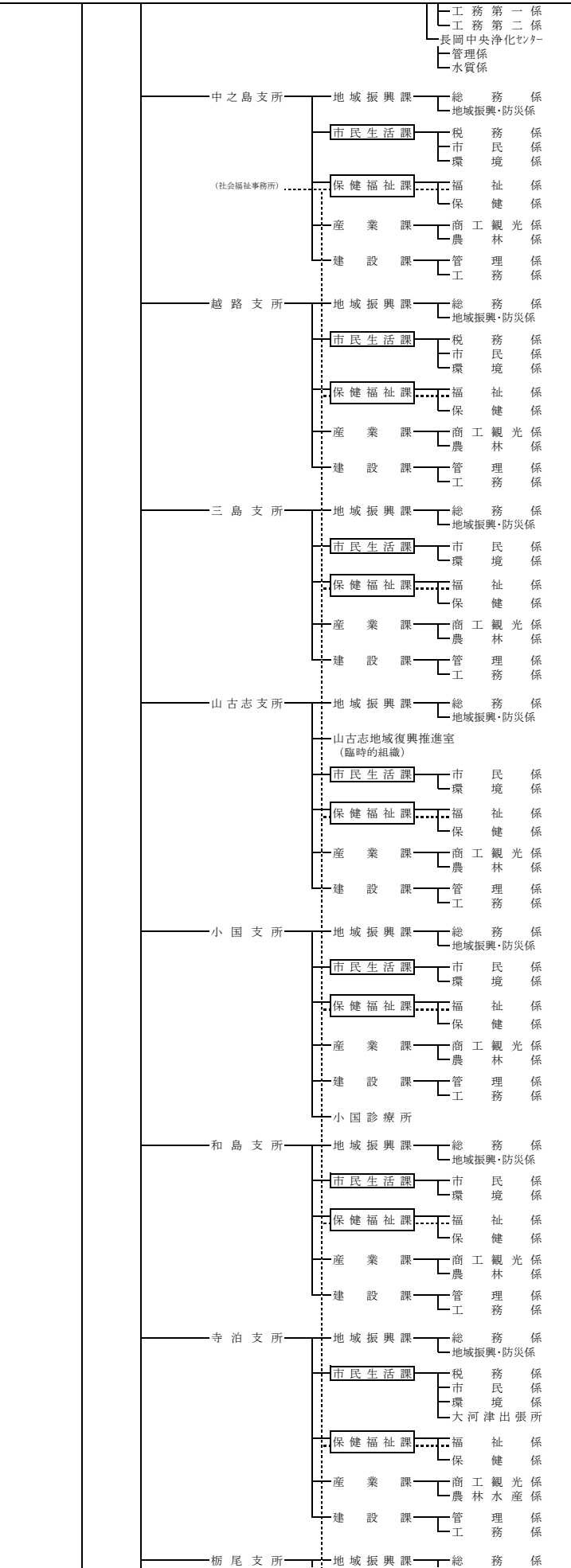
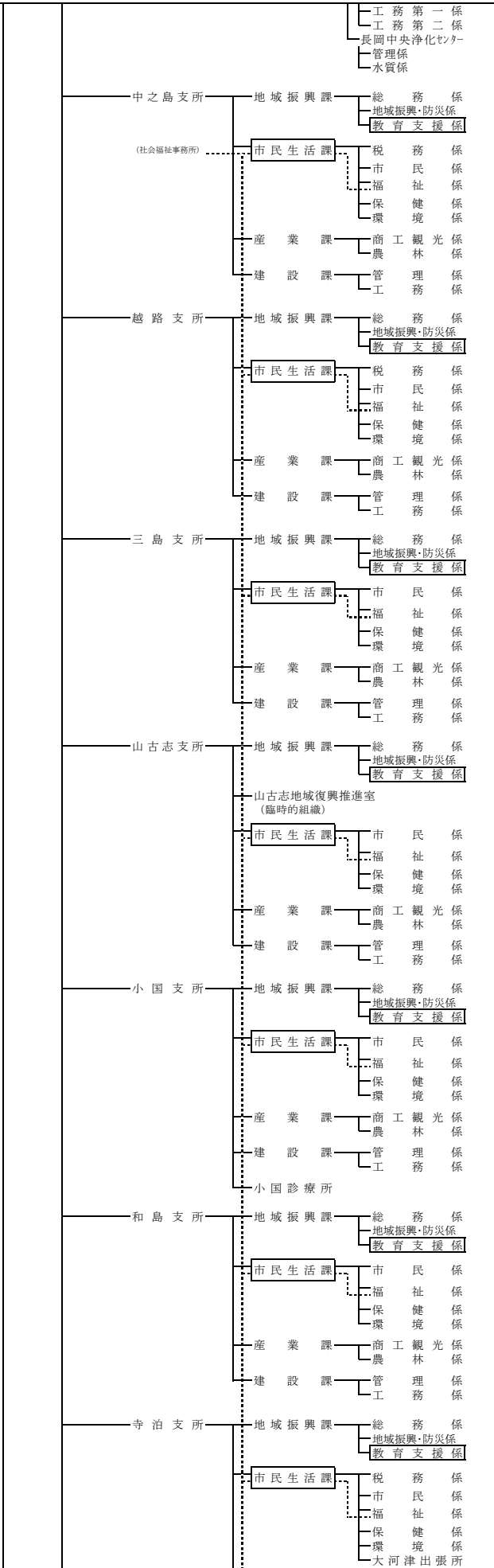

< 改正案 >

< 現 行 >

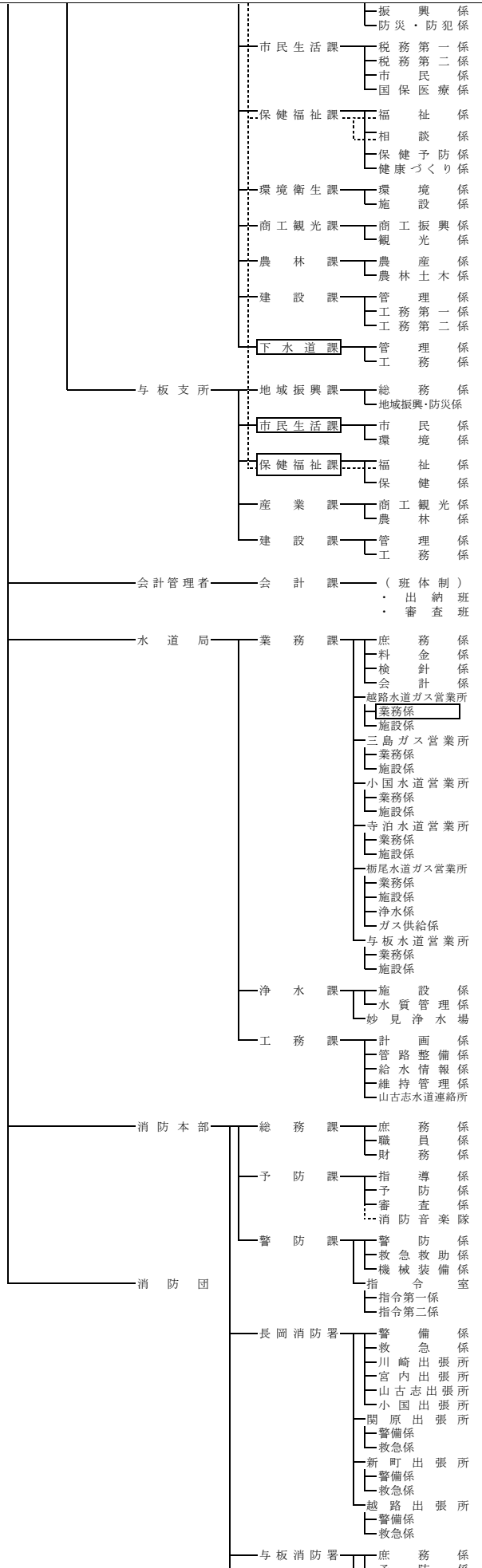

< 改正案 >

< 現 行 >

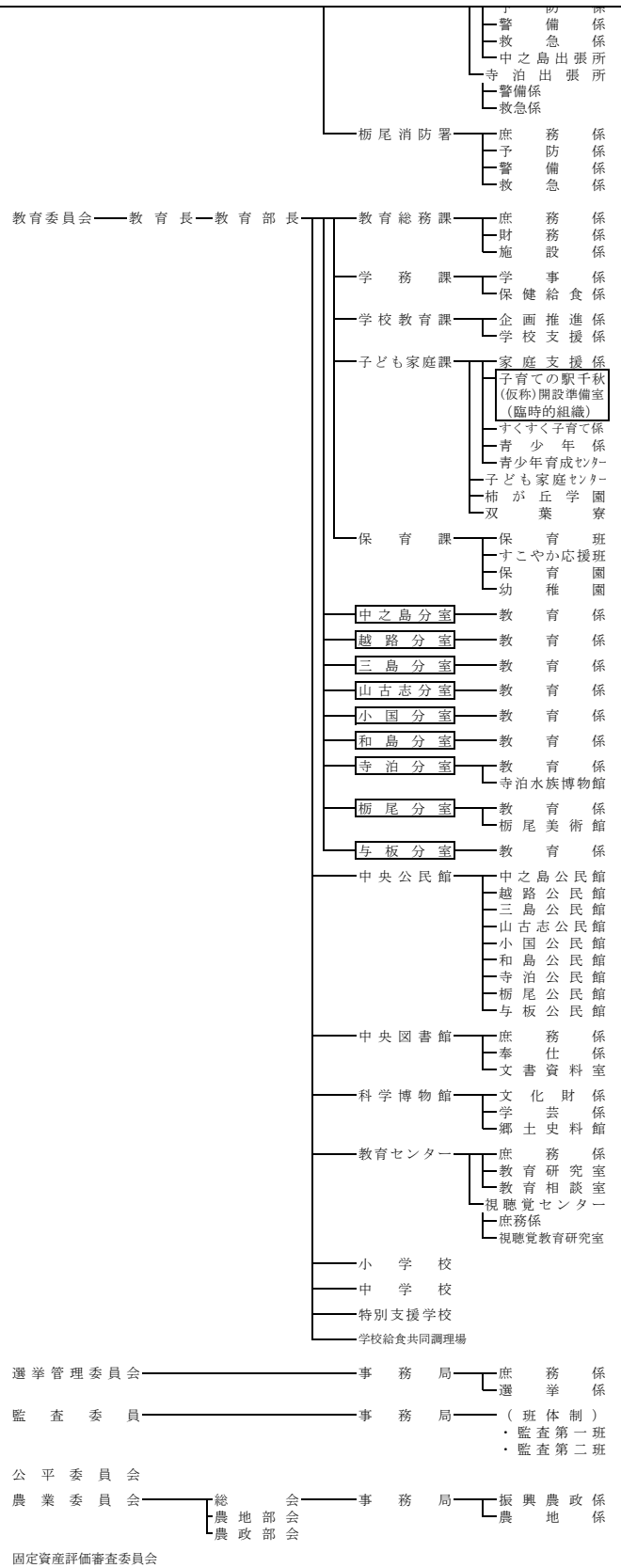
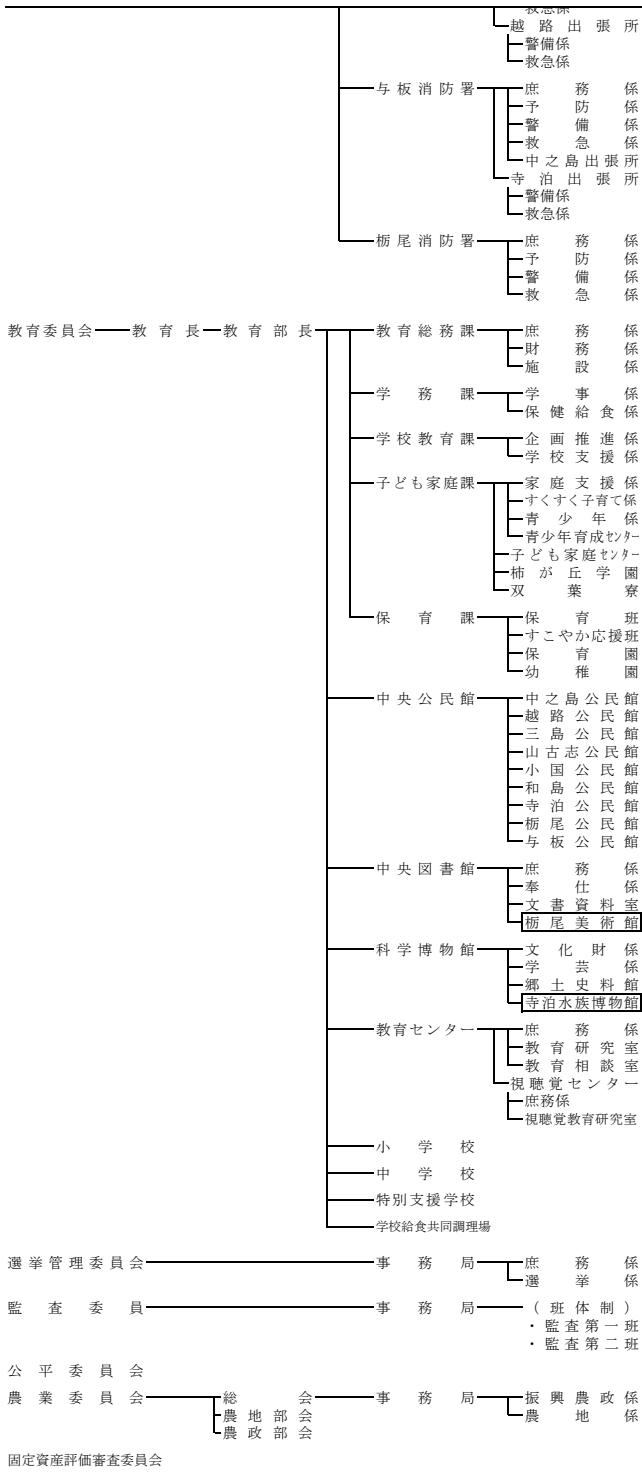

◎行政組織の変更に伴う組織数の増減（級別）

	現 行	改正案	増 減
部 級	24	24	0
課 級	64	65	1
補佐級	93	75	▲ 18
係 級	420	415	▲ 5

※支所は部級、支所の課は補佐級、支所の係は係級として整理。

< 改正案 >

< 現 行 >
