

とちお 63.11

No. 383

発行 新潟県栃尾市長 編集 栃尾市企画財政課 ☎ 0258(52)5816

教えと 育ての ミニ・アドバイス

『豊かな人間関係の育成を』

栃尾市教育委員会
学校教育課長 名塚 敏

最近子どもたちの「いじめ」や「登校拒否」の問題が大きくなり、クローズアップされています。そして、その背景もいろいろ言われていますが、共通して問題とされていることに、子どもたちのやせた人間関係とか、子ども一人離れなどという、いわゆる人間関係のまぶさ、貧しさが挙げられるのです。

かつて、私たちの近隣には、あふれんばかりの子どもの群がいて、その子どもたちの群れの中で多くのものが学習されていました。家庭にも家庭



な関わり合いの中で、大方の子どもたちがごく自然に人間関係を持つことができたのです。そして、思いやりの心とか、助け合う気持ちといったものを自から体で学ぶことができました。

にさまざまなひずみを生じさせてきています。人間関係の未熟さから、子どもたちは集団の中では自分の信頼感が薄く、なかなか自分の心を開こうとしません。意志が弱く、自己主張の表現ができにくい面がみられ、自己中心性が強く協調性に欠け、柔軟性に乏しく孤立しがちな傾向の子どももみられます。「ファミコン世代」の子どものたちの間で、いま仲間遊びが急速に崩壊しているとも言われています。

昔のいじめ、今のいじめ

「いじめ」は最近の社会問題ですが、いじめられた子やいじめた子は昔からいたことで、別に目新しいことではありません。しかし、現在のいじめはその内容を昔のそれとは大きく異にしているのです。かつては、ガキ大将中心の子ども自身が一つの社会をつくり、いじめたりいじめられたり、けんかしたりいたずらしたりしながら、子ども同士で

悪いことつらいことなどを経験して成長する、一つの場や機会でもありました。現在のそれは陰湿さだけが目についで、子どもたちの関わり合いが見えてきません。関わりといえ、傍観者層の増大が、いじめを一層エスカレートさせるとも言われています。かわいがられ、いたわられている(過保護)のは、多くの場合自分自身であるため、子どもの中に思いやりの心がなかなか育ちにくいのです。

隣近所をとりあつて

この辺のことも重視し、臨時教育審議会は実地教育力の回復、新・井戸端会議等の提言を行っています。父母が近所付き合いをめぐらさず、近所の子どもも受け入れ見守る。「あの子と遊ぶな」などと自分の子を他から隔離することのない、そんな努力が健全な友達の群れを作り出すのではないかと思います。

「自分の子どもさえよければ」でなく、地域社会の連係・隣近所の連係など、その強力支援が健全な子ども育成に、豊かな人間関係の育成に絶対条件となるのではないのでしょうか。その中で、豊かな心を持つ子どもたちが育つてくれるものと思っております。

今月の表紙



十月二十二日(土)と二十三日(日)の二日間、市民会館前広場を中心に開催された第十四回農業まつりは、好天にも恵まれ大勢の人出でにぎわいました。

特に今年は、商工会商業青年部主催のビック・フェアとタイアップし、開催日数も二日間としたことから、入場者が大幅に増え、試食コーナーには長蛇の列ができ、即売コーナーでは新鮮な野菜などが飛ぶように売られていました。

沖縄民俗舞踊を楽しむ

上原清善さんを団長とする沖縄民俗舞踊と民謡団一行十八名が栃尾市を訪れ、十月二十四日(月)市民会館で沖縄の伝統芸能を披露しました。

上原さんはこれまでに、市内の小学校に図書を寄贈されたり、沖縄特産の砂糖キビを送ったりされた方で、開演に先立ち上原さんは、戦時中フイリピンで多くの戦友が死んだ中で九死に一生を得たが、戦後多くの事業を手がけ成功したのは、死んでいった多くの戦友のおかげであり、自分の成功は社会にお返ししなければならぬと、栃尾市のほかにいろいろなところを訪問している動機を話していました。



やりましたお母さん
農業まつりでの一コマ

回答について「雪のふるわね」



「住みよい・まあまあ住みよい」は「住みにくい・やや住みにくい」の1.8倍

市は、現在作成中の「農村総合整備計画」の基礎資料とするため、去る五月住民意向アンケートを実施しました。農村総合整備計画は、国土庁の指定を受け、昭和七十五年を目標に、農村地域に住む皆さんとともに、生活環境の整備を進めていくためのものです。アンケートは皆さんの意見や要望を計画に反映させるため実施したものです。アンケートは、計画対象地域(都市計画の用途地域以外)から七百人、その他地域から三百人の、無作為で抽出したそれぞれ二十歳以上六十四歳までの皆さんにお願いし、八百九十七人から回答していただきました。広報とちおでは、このアンケート結果のうち主なものをお知らせします。

一般的事項について

回答者の地域と性別

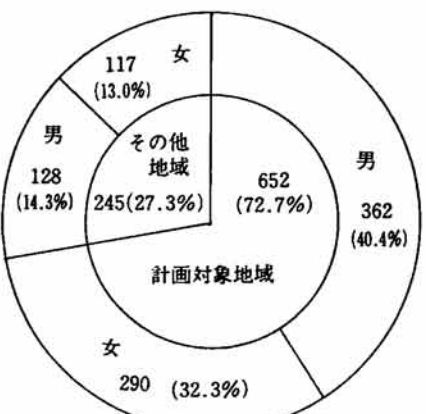

回答者の年代

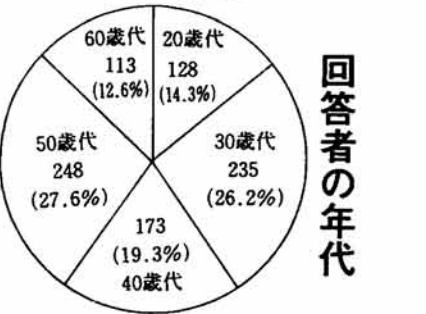

あなたの職業についておたずねします。

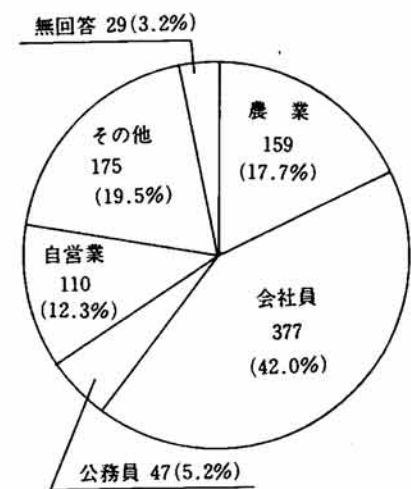

あなたの世帯についておたずねします。

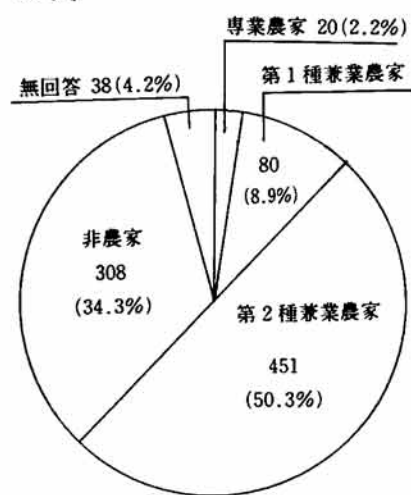

農家・非農家については、「農家」が五百五十一(五〇・三%)で全体の半数を超え、「非農家」は三百八(三四・三%)でした。第一種兼業農家とは、収入の主たるものが農業収入の農家をいい、第二種兼業農家とは、収入の主たるものが農業以外の収入の農家をいいます。また「第一種兼業農家」は「専業農家」と合わせても百(一一・一%)にとどまっています。

いまあなたの住んでいるところについておたずねします。

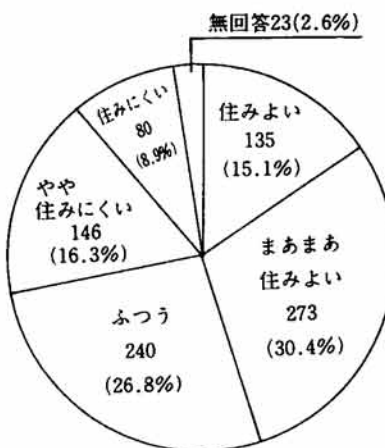

居住地の住みよさについての質問については、「住みよい」「まあまあ住みよい」と答えた人が四百八(四五・五%)で、「住みにくい」「やや住みにくい」と答えた人二百二十六(二五・二%)を上回りました。しかし、計画対象地域では「住みにくい」や「やや住みにくい」がその地域よりも多くなっています。また回答者の年代別では、六十歳代の六一・〇%が「住みよい」「まあまあ住みよい」と答えているのに対し、二十歳代では三四・三%と少なくなっています。

「住みよい」「まあまあ住みよい」と答えた方におたずねします。

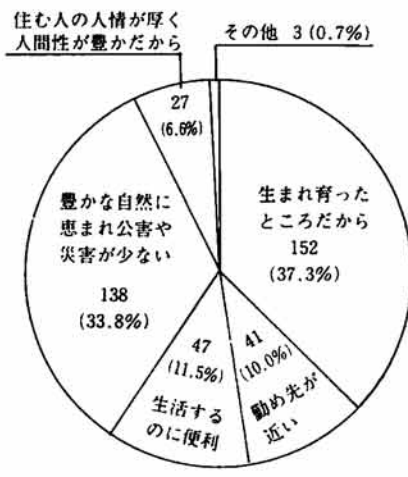

「住みよい」「まあまあ住みよい」と答えた人の、その理由は「生まれ育ったところだから」「豊かな自然に恵まれ公害や災害が少ない」が多めです。また、「住みにくい」「やや住みにくい」と答えた人の理由には「雪が多くて住みにくい」と答えており、「働く場所が少ない」と答えた人も二〇%近くに達しています。

「住みにくい」「やや住みにくい」と答えた方におたずねします。

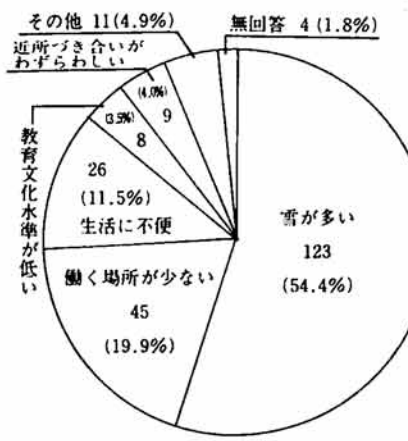

また、「住みにくい」「やや住みにくい」と答えた人の理由には「雪が多くて住みにくい」と答えており、「働く場所が少ない」と答えた人も二〇%近くに達しています。

地域別・年代別(今後の希望)

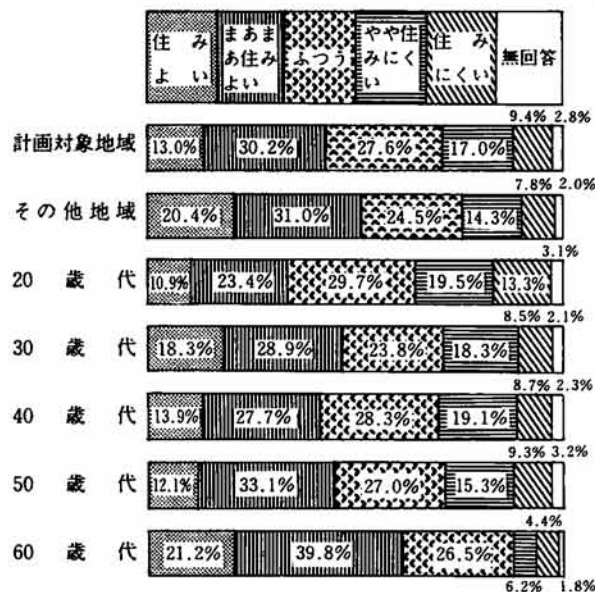

集落や住まわらうについて

道路についての質問では「よい」「おおむねよい」と答えた人が、道路幅員で五百六十六(六三・一%)、改良・舗装状況で六百七十五(七五・二%)、ガードレールなどの安全施設で五百四十(六〇・二%)、防犯灯五百八十七(六五・四%)と過半数を超えています。歩道の設置については四百十九(四六・七%)と、まだ整備が不十分であると答えています。

道路幅員について

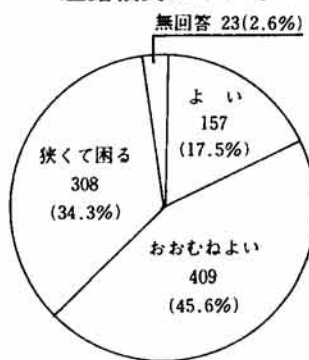

歩道について



改良・舗装について

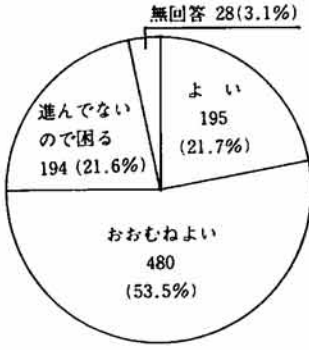

防犯灯について

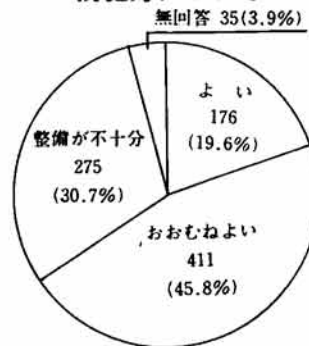

安全施設や側溝について

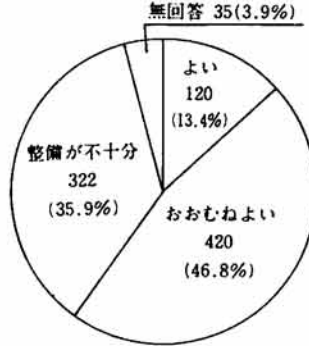

集落の青年・婦人組織についてあなたの考えをおたずねします。

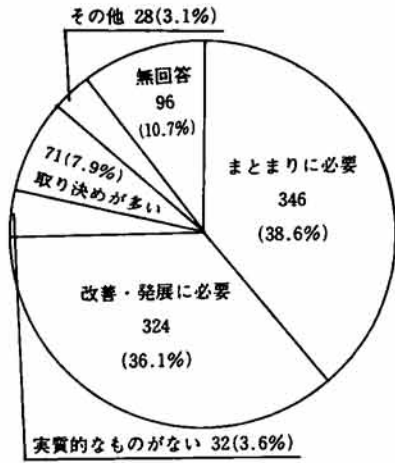

集落の青年・婦人組織についての質問では、「集落のまとまりに必要」「集落の改善・発展に必要」の二つが六百七十七(七四・七%)と高い割合を示し、期待されていることが分かります。しかし、実態についての質問がないため、組織が活動していることに対する期待なのか、ない組織に対する願望と期待なのかははっきりしません。

あなたの地域の共同作業(道ぶしん等)についておたずねします。

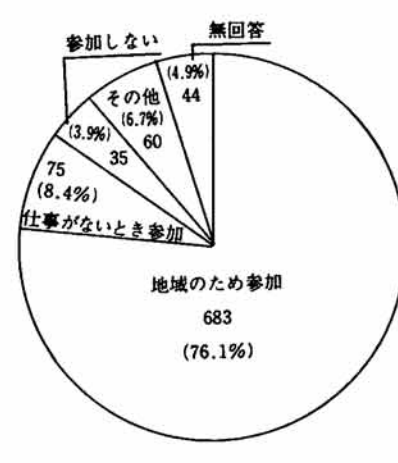

地域の共同作業の参加状況では、六百八十三(七六・一%)が「地域のためになると」が「参加しない」と答えており、「参加しない」はごく少数です。

地域活動について

「考え参加する」と答えており、「参加しない」はごく少数です。

あなたが集落の集会などで最も関心のあるものをおたずねします。

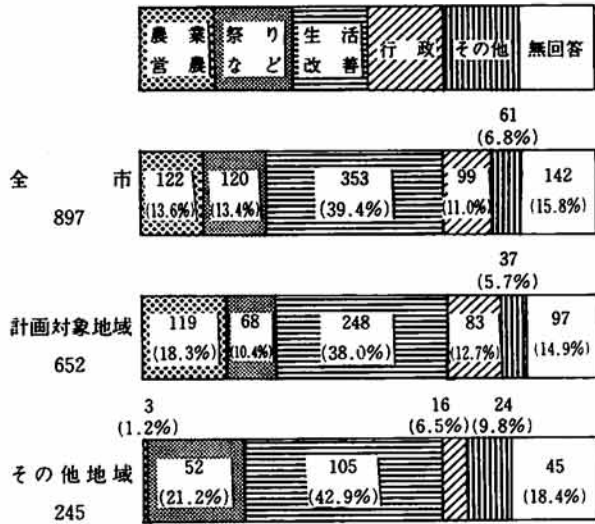

その集会などで最も関心のあるものは、「生活環境施設」の整備や改修のことが最も多く三百五十三(三九・四%)でした。地域別では、計画対象地域で関心が高いと思われる「祭り」などの集落行事のことが、以外と低く、その他地域で割合が高いのが注目されます。

あなたが集会などに出席する(しない)ことについておたずねします。

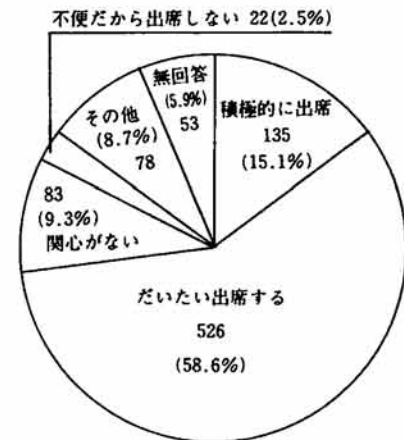

地域の集会などへの出席については、「積極的に出席する」「だいたい出席する」が六百六十一(七三・七%)でした。

地区別

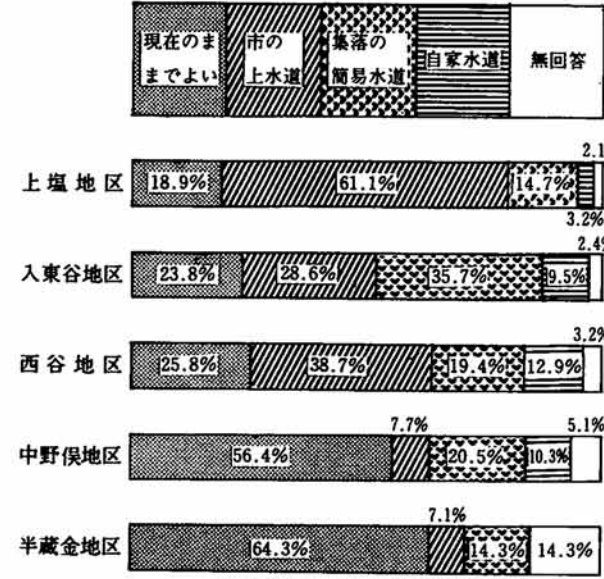

あなたの家庭の飲料水についておたずねします。

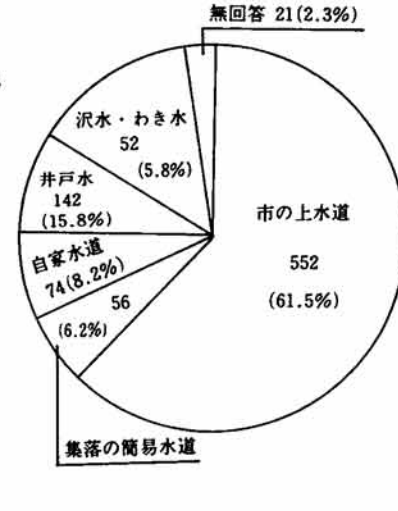

家庭の飲料水をなにもとめていないかという質問については、「市の上水道」「集落の簡易水道」の二つで六百八十七(七六・七%)で、当然のことながらその他地域で高く、計画対象地域では井戸水などが多くなっています。

また、今後希望する水道設備を地区別にみると、上塩地区・入東谷地区・西谷地区で安定した水の供給を望む声が非常に強く、中野俣地区・半蔵金地区では現状のままでよいという回答が過半数を超えています。

あなたの生活環境のなかで早急に整備が必要なものはなんですか。

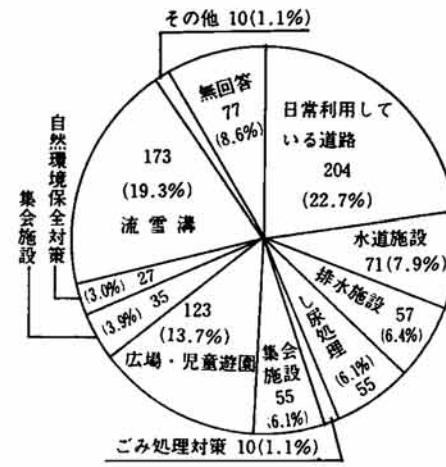

生活環境の中で早急に整備が必要なものとしては、「日常利用している道路整備」二百四十二(二七・七%)、「流雪溝」

あなたの地域ではどのような公園を希望しますか。

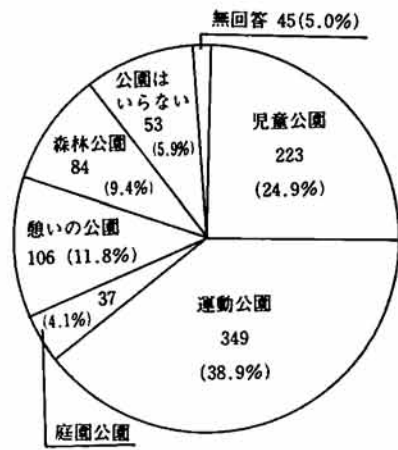

地域にどのような公園を希望するかという質問では、「大人も利用できるスポーツ施設を備えた運動公園」三百四十九(三九・九%)、「児童の遊び場を中心とした児童公園」二百二十三(二四・九%)で、コミュニティのための公園を望む声が高いようです。

冬期間の道路状況についておたずねします。

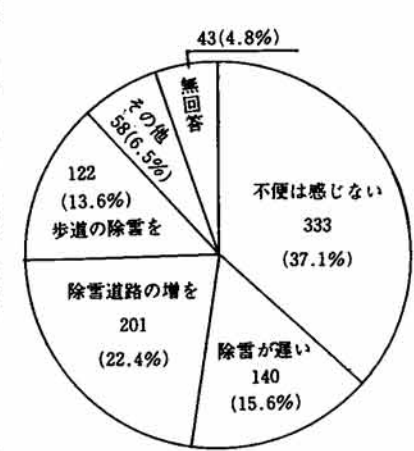

冬期間の道路状況について記述をお願いしたところ、「農村地域にも流雪溝の建設を」「その地域に合ったきめ細かな除雪」「路面流水道路の建設」など地域性のあるもの、「降雪住宅への低利融資制度」「二斉雪下ろし」などの提案、「地区対抗雪上運動会」「雪祭り」「雪ダムを作り夏の冷房・発電に使う」「雪と特産物を結び付ける」「夏まで雪を保存し、冷凍食品に使う」など遊雪・利雪の提案が寄せられました。

家の周りの雪処理についておたずねします。

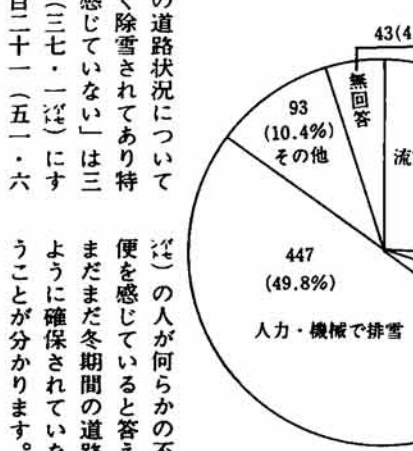

冬期間の道路状況については、「よく除雪されてあり特不便を感じていない」は三百三十三(三七・一%)にすぎず、五百二十一(五二・六%)の人が何らかの不満・不便を感じていると答えており、まだまだ冬期間の道路が思うように確保されていないということが分かります。

あなたの家の屋根雪処理について今後どのように考えていますか。

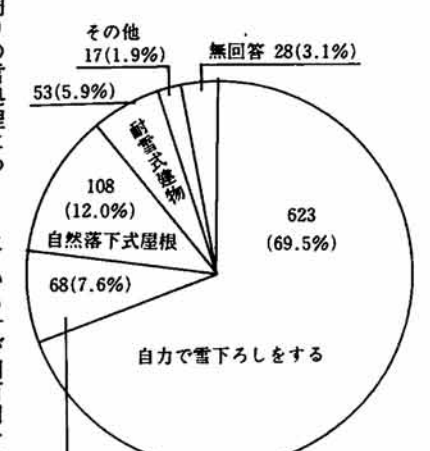

また家の周りの雪処理についても、「人力・機械で排雪」しているが四百四十七(四九・八%)で、雪が日常生活

「自力で雪下ろしをする」が四百四十七(四九・八%)で、雪が日常生活

冬期間の不便なこと、心配ごとについておたずねします。

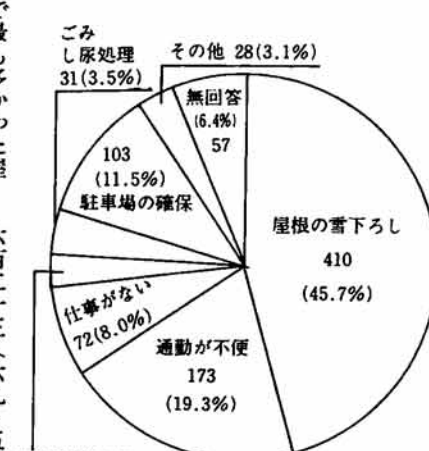

「冬期間の不便・心配ごとで「屋根の雪下ろし」が圧倒的に多く四百十(四五・七%)で、次に「通勤が不便」百七十三(一九・三%)、「駐車場の確保」百三十一(一四・五%)の順でした。

雪対策について

《主体性をはぐくむ教育活動》

生徒数が減少している昨今、一つのことを行うのに全校生徒総動員となり、生徒の組織は三年から一年までの縦組織で、チームワークよく効率的です。体育祭・文化祭・登山キャンプ等の学校行事は、生徒の実行委員会を組織し、

行事・特別活動

生徒数が減少している昨今、一つのことを行うのに全校生徒総動員となり、生徒の組織は三年から一年までの縦組織で、チームワークよく効率的です。体育祭・文化祭・登山キャンプ等の学校行事は、生徒の実行委員会を組織し、

①村おこし産業教育
昭和三十三年から三年間、文部省の指定を受けて、農村地域の生産性を高めるための教育はどうあるべきかが研究され、将来の地域の活性化について、若者に大きな希望と勇気を与えました。

②意欲的な学習を！
切磋琢磨し合う機会に恵まれた生徒たちに、主体的・意欲的な学習態度を形成することは、大きな課題とされてきました。

研究会を通して

昭和三十三年から三年間、文部省の指定を受けて、農村地域の生産性を高めるための教育はどうあるべきかが研究され、将来の地域の活性化について、若者に大きな希望と勇気を与えました。

学校創設期から体育振興には力が注がれていました。本校にバスケットボール・バレーボール・卓球・陸上、分校に相撲・野球の各部が設けられ、各部とも郡大会上位入賞を果たし、バスケットボール部は中越大会三位入賞の金字塔を立て、このとき伝統の一步が始まりました。

輝かしい部活動

学校創設期から体育振興には力が注がれていました。本校にバスケットボール・バレーボール・卓球・陸上、分校に相撲・野球の各部が設けられ、各部とも郡大会上位入賞を果たし、バスケットボール部は中越大会三位入賞の金字塔を立て、このとき伝統の一步が始まりました。

企業・運営に参加させ、生徒を前面に出すよう工夫されています。主体性・創造性の練磨には最良の環境です。一つひとつの積み重ねが、柔軟な思考・判断力の育成に波及することが期待されています。



恒例の守門登山・キャンプ

十三回、中越大会ベストエイト三回、県大会出場一回の記録は「荷頃のバスケット」としてその名をとどろかしています。

最後に飾る生徒会

六十三年度生徒会スローガンです。四一周年、閉校の年を締めくくるにふさわしいスローガンのもと、三年生を主体とした諸活動は、みごと一丸となつて四十一年の歴史を乗り越えま

市内外大会でバスケットボール、バレーボールが優勝、そして中越大会出場を果たしました。陸上は三種目に優勝し、八種目が中越大会に出場、うち三種目が県大会に出場しました。

八月十五日、杵淵市長をはじめ多数の来賓列席の中、二百余名の在校生が参列し、厳粛かつ盛大に式典を行いました。荷中の歴史を生徒が劇で演じ、感動のうちに終わることができました。

大崎実行委員長のもと、四一周年閉校記念事業を推進してきました。記念誌発行、記念碑建立、式典・行事等の記念事業です。



式典、実行委員長あいさつ

《盛大な41周年等の記念事業》

生徒のタイムカプセルも埋蔵され、静かにその日の訪れを待っています。

八月十五日

大崎実行委員長のもと、四一周年閉校記念事業を推進してきました。記念誌発行、記念碑建立、式典・行事等の記念事業です。

八月十五日、杵淵市長をはじめ多数の来賓列席の中、二百余名の在校生が参列し、厳粛かつ盛大に式典を行いました。荷中の歴史を生徒が劇で演じ、感動のうちに終わることができました。

市内外大会でバスケットボール、バレーボールが優勝、そして中越大会出場を果たしました。陸上は三種目に優勝し、八種目が中越大会に出場、うち三種目が県大会に出場しました。



記念碑、タイムカプセル

51	4	生徒玄関前コンクリート舗装（PTAの奉仕により）
52	5	創立三〇周年記念式典（同窓会名簿作成）
53	6	市教委指定学習指導研究会
54	8	集中豪雨で二日間臨時休業
55	9	水洗トイレ完成
56	10	グラウンド地滑り、土留め工事
57	10	全教室の窓、アルミサッシに替わる
58	10	守門マラソンに初参加
59	10	校舎・グラウンド保全砂防工事
60	10	テニスサブコートコンクリート舗装
61	11	市民駅伝 大会新で初優勝
62	11	修学旅行（鎌倉市）で自由散策の時
63	11	間を設ける
64	11	校章統一
65	11	宿直室を相談室に改装
66	11	PTA、県Pから表彰される
67	11	市内中学校スキー大会総合優勝
68	11	家庭教育学級開設
69	11	校門前コンクリート舗装（PTAの奉仕により）
70	11	全校守門登山再開
71	11	山形県白鷹町との交歓会の主管校
72	11	市教委指定学習指導研究会
73	11	豪雪（積雪量二、三十五センチを超える）
74	11	全校浅草岳登山
75	11	グラウンド国旗掲揚塔完成
76	11	豪雪（積雪量三、四十センチを超える）
77	11	理科薬品庫設置
78	11	スキー教室開設（長岡市営スキー場）
79	11	全校守門登山（道院キャンプ）
80	11	スキー教室開設（長岡市営スキー場）
81	11	創立四一周年記念式典
82	11	記念碑建立、記念誌発行
83	11	タイムカプセル収納

次回12月10日号は、半蔵金中学校の予定です。

閉校そして新しい歴史に向けて ⑥

努力と汗の結晶 荷頃中学校よ永遠なれ!

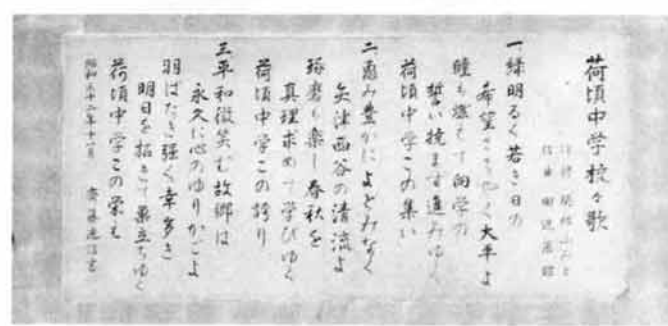

荷頃中学校の歴史をこえろ」を合い言葉に頑張りつた最後の同窓生。いま静かに勤めを終えようとしています。

荷頃中学校校章の変遷

創立当時

燃える若葉—緑豊かな自然の象徴「本校と分校がガッチリ手を取り合う姿」を表す。

現在

六角形—雪とペンの象徴「よく学び豊かで素直な人間に」を表す。

流れていった歳月を、無言のうちに語るかのよう、先輩が労作に汗して植え育てた木々が、校舎の屋根に届くまでになった荷頃中学校……。激動の星霜四十余年、すでに不惑を越えた。（創立四一周年記念式典、校長あいさつより）

十年の節目ごとに地域のかたがたのご協力のもと、いろいろな記念事業が行われた足跡、そしてこの間荷中を育て、荷中で育つていった先人と、先輩の努力と汗の数々の足跡は、いま沿革史に残ります。

「四十一年の歴史をこえろ」を合い言葉に頑張りつた最後の同窓生。いま静かに勤めを終えようとしています。

地域・学校の概要

校区は軽井沢・一之貝・北荷頃、本津川・比礼の五集落からなり、学校は矢津川沿いの丘陵に位置しています。

生徒は荷頃小・比礼小・一之貝小・同軽井沢分校から入学し、生徒数は昭和三十六年の三百四十四名をピークに年々減少、現在は九十一名です。

緑と新鮮な空気に包まれ、生徒たちは純朴そのものです。この生徒たちに「主体性、積極性」を求めて、荷頃中学校の教育は展開されてきました。

昭和二十二年、古志郡荷頃村立荷頃中学校としてスタートしました。昭和三十年、現在地に新校舎が建設され、以来グラウンド拡張、校舎増築、給食室完成、プールの完成等施設の整備がなされました。その間、裏山の地滑りにも遭遇しましたが、その都度地域・PTAのかたがたからは並々ならぬご尽力をいただきました。

創立以来二千八百六十名の卒業生を送りだし、市内、国内外で活躍される先輩諸氏の姿は、後輩に勇気と希望を与えています。

地域のかたがたは情厚く、生徒の健全育成には細やかな愛情を注がれます。一例を挙げれば「地域ぐるみのあいさつ運動」は、いままなお生徒たちに受け継がれて、PTA・地域との連携のもと、非行のない学校に反映されています。

荷頃中学校42年のあゆみ

22	5	古志郡荷頃村立荷頃中学校創立
23	5	本校を古志郡荷頃村立荷頃小に併置
24	5	分校を同一一之貝小に併置（創立記念日五月二十二日）
25	5	PTA改組設立
26	5	栃尾市立荷頃中学校と改称
27	5	新校舎竣工
28	5	本校生徒新校舎へ
29	6	一之貝分校を廃止し本校に統合
30	12	PTA統合
31	12	体育館竣工
32	11	創立一〇周年記念、新校舎完成式
33	11	校旗樹立、校歌制定
34	4	産業教育研究校として文部省指定
35	4	校舎増築（宿直室・作業員室）
36	10	文部省指定産業教育研究発表会
37	8	豪雨による裏山土砂崩れでグラウンド一部決壊
38	8	豪雨再来被害繰り返す
39	11	裏山土砂崩れの土留め工事
40	11	グラウンド拡張工事
41	11	地域産業開発研究会
42	12	豪雨により地域の各所に被害発生
43	7	グラウンド先地滑り、矢津川埋まる
44	7	校舎増築竣工式（二教室）
45	12	ステージ完成、創立二〇周年記念式典
46	6	二〇周年記念事業前庭造園開始
47	11	給食室完成（完全給食開始）
48	11	プール竣工式、プール開き
49	10	市教委指定学習指導研究会発表会
50	10	全校守門登山始まる（56年まで毎年）
51	1	スキー場開き

このページの執筆・編集は、荷頃中学校にお願いしました。

統合中学校の開校に向けて (4)

生徒の通学方法

栃尾市教育委員会

中学校の統合計画が進められてきた過程で、当初から市民の関心と要望の最も強かったことは、統合に伴う通学方法でした。なかでも遠距離地域からの通学は、当市の地形的・自然的条件による困難性からみれば当然のことでした。

通学方法の基準

統合計画では、当初から遠距離(片道六キロ以上)通学生徒の輸送は、バスで対応する計画で検討され、すでに市の広報紙でもお知らせしたとおりです。

通学方法の基準は、①片道六キロ以上の生徒はスクールバス、②四キロ以上六キロ未満の生徒は自転車または徒歩、③四キロ未満の生徒は徒歩通学とするにしました。

この場合の距離は、学校から大字区(町内)の中心部までの距離とし、区単位で通学方法を決めました。

冬季間は、降雪のため自転車

車通学ができなくなるので、②の生徒の一部分の区間に付いては、スクールバス輸送で対応する計画です。

通学路の距離別の区は次のとおりです。

①片道六キロ以上の区

文納・滝之口・入塩川・本所・島田・山葵谷・篠谷・平中野保・九川・塩中・梅野保・塩新町・天平・沖布・大野原・一之貝・軽井沢・比礼・下来伝・上来伝・松尾・栗山沢・寒沢・吹谷・田之口・西野保・中・木山沢・森上・西中野保・新山・繁窪・半蔵金・田代以上三十四区

②片道四キロ以上六キロ未満の区

小貫・土ヶ谷・水沢・鶴ヶ島・人面・下塩・二日町・菅畑・小向・栃堀・本津川以上十一区

③片道四キロ未満の区

①、②以外の区全部

スクールバスの運行

◆スクールバスの運行路線

バスの号車ナンバー、定員、運行方面、停留所、乗降車区、車庫は表のように計画しています。

終点は、秋葉中関係は県道栃尾山古志線(旧農免道路)の頂上付近、刈谷田中関係は国道290号バイパス人口付近とし、そこから学校までは徒歩とします。なお、下校時は学校からの発車とします。

◆スクールバスの運行計画

(1)バスの運行は、登校時一回、下校時二回を予定しています。二回目のバスは、課外活動等で下校が遅くなる生徒を予定しています。

(2)朝夕のバスの発車時刻は、開校後学校から明示してまいります。朝の発車は七時三十分ごろ、夕方の発車は四十三分ごろと六時三十分ごろになる見込みです。冬季になるとバスの運行が一部変わりますので、発車時刻も若干変更されることと思えます。

(3)部活動参加生徒のため、日曜・祝日や長期休業中も学校の計画により、必要な場合はバスの運行を行います。

(4)降雪期間は、四・六キロの生徒輸送のため、朝二回運行しなければならぬ号車も生じます。時刻等については学校から指示されます。

◆スクールバスの管理

スクールバスの車庫は、当面前述した所を充てますが、将来のことは今後じゅうぶんに検討する予定です。

日常の管理は、学校と運転員にお願いせざるを得ません。運転員については、運転業務委託とし、すでに公券による選考試験の結果、決定を得ています。

自転車通学

(1)自転車通学は、当面通学距離が四キロ以上六キロ未満の生徒を許可対象としています。開校後は実情に合わせて学校からの指示をお願いします。

(2)自転車置場は、通学の安全を考え、西谷方面(本津川)は大野保育所の敷地内、東谷方面(菅畑・小向・栃堀)は天下島の栃尾南小通学路の登り口、刈谷田中関係は刈谷田中学校敷地内に設ける計画を進めています。

(3)自転車の整備、施設の実施

防災手帳

意外に速く燃え上がる 混紡化繊着衣

たき火などの火が着衣に燃え移ったら、あなたはすぐに消せますか。最近の衣類は、化学繊維の物が多く、そのほか家庭内にも、石油からつくられた製品が非常に多く使われています。衣類の燃え方を知っていると、なにげなく着ている衣類に万一火が付いたとき、身を守る事ができます。ではその一例を紹介します。

ポリエステル65% 綿35%の作業服

マッチの炎で容易に着火し、炎を上げて燃え広がります。燃えるとき、燃え際が縮むようになつて盛んに燃え、約七十秒で燃え尽きます。

燃え広がると火勢が強いため、早いうちでないと素手でもみ消すことは困難です。水をかけて消すのが効果的です。

ポリエステル100%のスポーツウェア

容易に着火し、燃えるときどろどろと溶け落ちながら、



着衣に火が付いたときは、余程初期のうちでない限り素手でもみ消すことは困難といえます。

コンロやたき火の火が、着衣に燃え移らないよう注意することが第一ですが、もし燃え移ったら、水をかけて消すか早く脱ぎ捨てるのが安全な方法と言えます。

ガスを安全に

お使いいただくために

十一月はガス安全使用強調月間です。統計的にもガス使用側の事故が多いので、次の点に注意してお使いください。

●点検・消火は確認を

●点検・消火はしっかり確かめましょう。特に天ぷら料理中に場所を離れるときは、消し忘れしないよう気をつけましょう。

●ゴム管は正しい接続で

●ゴム管は、必ず器具に合うものを確実に接続しましょう。

●古いゴム管は、ガス漏れしないうちに、新しいものと取り替えてください。

●ゴム管は、必要以上に長くしないようにしましょう。

●三ツ又継ぎ手は、使ってはならないことになっています。

●ビニール管は、絶対に使用しないでください。都市ガス用は青色のゴム管(プロパンガス用は濃黄色)を使用しましょう。

●未使用ガス栓はキャップをふだん使用しないガス栓には、必ずゴムキャップをしましょう。

●換気に注意を

●ガスが燃えるためには、多量の空気(ガス量の十三倍以上)が必要です。また排気も

大切で、どちらが悪くても、不完全燃焼の原因になりますのでご注意ください。

●暖房中は、窓を閉め切りがちになりますが、換気に努めましょう。

●ガス器具は正常ですか

●ガスストーブを使用中に、目や鼻がしみたり気分が悪くなつたら異常です。すぐに換気をするとともに、専門家に点検してもらいましょう。

●ほとんどのガス器具は、青い炎で燃えるのが正常で、黄色い炎になつたら異常です。

●安全機器をお勧めします

●万一ゴム管がはずれると、ガスが自動的に止まるヒューズコックは、新設工事では義務付けられていますが、既設も交換することができます。

●ガス漏れを音と光で知らせる警報器があります。ガス水道課と公認工務店で扱っております。一台六千八百円です。

●古いガス器具を、新しいものと取り替えるときは、安全装置付きをお選びください。

●問い合わせ

●執務時間中 市ガス水道課 (52-15826)

●夜間・休日 市ガス供給所 (52-12909)

●換気に注意を

●ガスが燃えるためには、多量の空気(ガス量の十三倍以上)が必要です。また排気も



ヘルメットの着用等自転車通学にかかる安全対策については、学校からじゅうぶんに指導していただくようお願いいたします。

通学路については、学校と保護者、生徒の間で検討し決めていただく予定ですが、とりあえず道路事情や安全面から、次の路線を考えています。

◆秋葉中学校関係
徒歩通学の場合は、東谷方面は国道290号を經由し、宮沢地内から旧農免道路を経て学校への経路。町部の生徒は現在の栃尾中学校の通学路。

◆刈谷田中学校関係
自転車通学生徒は、自転車置場から栃尾南小学校通学路を経て学校への経路。

徒歩中学の場合は、下塩谷方面は国道290号を經由し、吉水地内から市道を経て学校への経路。川谷方面は警察署前を経て国道290号を經由、旧中道小学校わき市道を経て学校への経路。小貫方面は栃尾東小学校を経て国道290号を經由して学校への経路。町部についてはそれぞれ安全で適当な経路。

通学路

通学道路の整備は、通学の安全対策上大変重要な課題ですが、国道351号の整備やそれに付随する市道の改良等、市としての道路整備計画に待たなければならぬ点が多いのが実情です。また、必要と考えます通学路も地権者の同意を得られなければどうにもならない現状です。

しかし、通学路は多少の不便を伴っても現在あるわけですので、それを利用し、安全な自転車乗り、安全な登校について、学校からもじゅうぶんに指導していただくようお願いしたいと思います。安全施設についても、関係機関にお願いしています。ご家庭でも子どもたちに注意するよう指導して下さることをお願いします。

スクールバス運行計画

号車	定員	方面	停留所、()内は乗降生徒の対象区	車庫
1	29	栗山沢	栗山沢バス停(栗山沢) ↔ 吹谷バス停(吹谷) ↔ 入東小学校(寒沢・松尾) ↔ 入東谷生活改善センター(上来伝) ↔ 下来伝公民館(下来伝) ↔ 秋葉中学校	東谷克雪管理センター
2	52	中野保	農協中野保支所(新山・西中野保) ↔ 繁窪入口(繁窪) ↔ 木山沢消防器具置場(木山沢) ↔ 西谷生活改善センター(中) ↔ 秋葉中学校	秋葉中学校
3	29	半蔵金	半蔵金小学校(田代・半蔵金) ↔ 森上バス停(森上) ↔ 西野保バス停(西野保) ↔ 徳蔵商店(田之口) ↔ 秋葉中学校	半蔵金中学校跡
4	52	比礼	村上三差路(比礼) ↔ 軽井沢分校(軽井沢) ↔ 農協一之貝支所(一之貝) ↔ 秋葉中学校	秋葉中学校
5	52	塩川	本所橋(入塩川・本所) ↔ 島田バス停(島田) ↔ 刈谷田中学校	塩谷地区開発センター
6	52	落合橋	落合橋(篠谷・山葵谷) ↔ 上塩小学校(滝之口) ↔ 塩谷地区開発センター(大野原) ↔ 農協人面支所(文納) ↔ 刈谷田中学校	刈谷田中学校
7	29	九川谷	梅野保バス停(九川・塩中・梅野保) ↔ 平中野保入口(平中野保) ↔ 塩新町バス停(塩新町) ↔ 天平消防器具置場(天平) ↔ 華蔵院(沖布) ↔ 刈谷田中学校	刈谷田中学校

求人・求職コーナー

（問い合わせ）長岡公共職業安定所 栃尾分室（☎52局2333番）

最近の求人・求職情報をお知らせします。すでに決定済みのこともありますので、面接を希望する場合や情報内容の詳細については、必ず職安栃尾分室紹介係におたずねください。

求人情報 (63年10月11日現在)

Table with 10 columns: 整理番号, 求人職種, 事業内容, 勤務地, 性別, 求人数, 年齢, 賃金, 勤務時間, 備考. Contains 30 job listings.

求職情報 (63年10月11日現在)

Table with 10 columns: 整理番号, 希望職種, 性別, 年齢, 経験・技能, 免許・資格, 賃金(月額), 備考. Contains 10 job seekers' profiles.

栃尾市褒賞

六人と一団体を表彰

昭和六十三年度「栃尾市褒賞」の表彰式を、文化の日の十一月三日(木)、市文化センターで行いました。今年度の受賞者は、特別褒賞一人、一般褒賞五人と一団体の、受賞事由は次のとおりです。



写真左から平沢英男氏、川上一六氏、佐藤傳三郎氏、白井俊雄氏、榎金會久氏、西片博氏、入垣川山岳会惣角生氏

特別褒賞

白井俊雄さん(75)谷内 昭和三十三年四月から現在まで三十年間学校医、昭和五十一年八月から現在まで十三年間入東谷出張診療所業務受託医として児童生徒及び地域医療に貢献。昭和二十五年から現在まで交通安全協会の役員、この間副会長三年、会長十三年。また交通安全対策協議委員九年を歴任し交通安全の推進に尽力。

一般褒賞

佐藤傳三郎さん(80)北荷頃 昭和五十一年四月から昭和六十三年三月まで引き続き四期十二年間固定資産評価審査委員、昭和四十六年から市議会議員一期四年を勤め地方自治発展に貢献。榎金會久さん(67)本町 昭和四十四年七月から昭和六十二年六月まで九期十八年スポーツ振興審議会委員を歴任、昭和三十八年から昭和五十四年までの間に体育指導委員十四年、公民館運営審議委員六年、社会教育委員二年を歴任、社会教育、スポーツの振興に貢献。川上一六さん(77)小向 昭和四十七年十二月から昭和六十一年十一月まで十四年間民生(児童)委員を歴任。区長通算六年などを通じて地域の社会福祉に貢献。西片博さん(66)平中野 昭和三十三年四月から昭和五十二年までの間に公民館運営審議会委員二期四年を勤め公民館事業の進展に尽くすとともに社会教育に貢献。平沢英男さん(57)大野町 昭和二十三年四月二十三日半蔵金役場に就職、以来四十年間市職員として忠実に勤務、市民課長、会計課長を歴任、地方自治振興に尽くした。昭和六十三年三月三十一日退職。入垣川山岳会(会長惣角生) 昭和三十八年守門岳登山道入垣川口開設に伴い、登山者の救助活動を目的に創立。以来今日まで登山道の整備、道標の設置、草木の刈り払い等を行い登山者の安全を確保。また登山期間中高山植物の保全、魚類の保護及び稚魚の放流等自然環境保全に努めた功績は大きい。

交通安全作品 最優秀 受賞者

- 十月一日(土)の交通安全市民大会が中止となり、予定していた交通安全作品入賞者の表彰式を行いませんでしたので、入賞者のうち最優秀、優秀の受賞者をお知らせします。
最優秀 橋靖子(栃尾3)
ボスターの部
最優秀 今井 彰(東谷1)
佐藤健作(東谷2)
森美菜子(一之貝3)
梅沢 洋(西谷2)
最優秀 高橋 亮(栃尾南5)
波形佳介(栃尾南5)
目黒和巳(栃尾東5)
片山美紀(下塩6)
馬場基之(東谷4)
南雲康隆(東谷6)
上村大介(東谷6)
諸橋智子(荷頃4)
最優秀 大崎貴子(栃尾3)
西山健郎(栃尾3)
諏佐陽子(栃尾3)
最優秀 松平純子(栃尾1)
中野良子(栃尾2)
島田裕子(栃尾3)
最優秀 小林夏実(栃尾東3)
田中弘美(上塩1)
西川由希子(東谷3)
最優秀 長谷川君代(下塩6)
山本恵(栃尾南4)
渡辺沙恵子(栃尾南5)
石田陽介(栃尾南5)
藤井政行(下塩6)
永井智子(東谷6)
最優秀 松平純子(栃尾1)
中野良子(栃尾2)
島田裕子(栃尾3)

冬期間のスパイクタイヤ使用自粛について

県では、スパイクタイヤの使用によって生ずる、道路の被害や粉じんの発生を軽減するために、スパイクタイヤの使用に関する実施要綱を制定し、「十二月から三月まではスパイクタイヤの使用を自粛する。四月から十一月までは使用しない」の周知徹底に努めています。
ドライバーの皆さん、冬期間はスパイクタイヤの使用を自粛するとともに、安全運転を心がけてください。

歯の用心一口メモ

生きている歯と死んでいる歯

冷たい飲み物や温かい物を食べたときに歯が感じる痛みがあります。なぜでしょう。それは、歯の中に歯髄というものがあからずです。歯髄は俗に神経などと呼ばれていて、血管と神経を含んだプロポヨした組織で、歯根の先端にある根尖孔という小

さい穴から歯の中に入っています。この歯髄のあるものが生きている歯(有歯髄)、歯髄のないものが死んでいる歯(無歯髄)となります。冷たい物、温かい物、甘い物などに、どんな状態になると

反応し、また痛みだすのか、むし歯の進行度を表すC1、C2、C3、C4で簡単に説明します。C、歯全体が極端に冷たさを感じたり、温かくされれば歯ではありません。C、むし歯第一度(エナメル質のみ)、冷温感はC、と同様です。むし歯はエナメル質のみで、痛みの自覚症状はありません。

できない痛みを生じます。この時点で歯髄を除去しなければなりません。むし歯、冷たい物、温かい物、甘い物などで感じています。この程度ですと歯髄を除去せずに治療が可能です。しかし、むし歯は象牙質まで達して

有歯髄と無歯髄の区別です。が、無歯髄では①冷たい物、温かい物、甘い物などの感じがなくなる。②歯の色が黒っぽくなる。③栄養がこないで欠けやすくなります。本来、歯は歯髄を残したまま保存できることが望ましいので、むし歯の初期に違和感・異常を感じたら早めに歯科医にご相談ください。新潟県歯科医師会

おしらせ版 63.11.10

発行 新潟県栃尾市長 編集 栃尾市企画財政課 ☎ 0258(52)5816

住宅需要実態調査

建設省では、「昭和六十三年住宅需要実態調査」を実施します。この調査は、全国の家庭の皆さんが、住宅について日ごろ感じていることや、住宅の改善計画などについて聞かせていただくものです。調査結果は、国や地方公共団

利用ください

国の進学ローン
高等学校や大学、専修学校に進学される人に必要な資金を融資します。
融資金額▶進学者一人当たり百万円以内。
返済方法▶元利均等毎月払い
返済期間▶十一月から来年度四月まで

事業主の退職金に

小規模企業共済制度
この共済制度は、ゆとりある人生を送っていただけるよう国が設けたもので、いわば事業主の退職金制度といえるものです。事業をやめたり、役員を退職したときなど第一線を退いたときに共済金が支払われます。
制度の特色
▽掛け金は、所得税の申告の際に全額が経費として控除対象となります。
▽共済金は税法上、退職所得として取り扱われます。
▽共済金の額は、法律によって定められていますので安全、確実です。
貸付制度
▽一般貸付：掛け金の積み立

市税等の納入に口座振替の利用を

市税等の納入に手間がかからず、納入忘れがない口座振替制度を利用しませんか。
ただいま、来年度(64年度)から口座振替納税制度の利用を希望する人の申し込みを受け付けています。
申込方法
▶市税務課窓口にて必要事項を記入し、口座振替を希望する市内金融機関に提出してください。
▶申込期限は、12月15日(木)までです。
問い合わせ
▶詳しくは、市税務課管理係(52局5837)に照会を。

最低賃金 改正されました

10月1日から新潟県最低賃金が改正実施されました。

1日 3,653円
1時間 457円

この最低賃金は、業種、業務、パートタイマー、臨時雇いを問わず適用されます。

問い合わせ
▶詳しくは、長岡労働基準監督署(☎33局8711)へ。

昭和64年度 保育所入所申請を受付

受付期間 11月24日から12月10日まで

昭和六十四年四月からの市内保育所、保育園への入所(入園)申請を次のように受け付けます。
申請方法
▼各保育所(園)と市福祉事務所に用意してある入所申請書に必要事項を記入し、入所を希望する各保育所(園)に提出してください。
受付期間
▼十一月二十四日(木)から十二月十日(木)まで
家庭事情面接調査
▼下表の日程で、それぞれの保育所(園)で行います。
保育料
▼入所希望児と同一生計親族の所得税や市民税、固定資産税の課税状況によりそれぞれ決定されます。(ただし、保育料の階層により二人以上入所の場合は、二人目以降について半額とする制度を適用)入所決定通知
▼入所の可否については、来年三月中旬までに通知します。
その他
▼詳しい内容は、申請用紙に添付の案内書をご覧ください。
問い合わせ
▼不明の点は、

区分	保育所(園)名	所在地	定員	面接の月日
市立	中央保育所	山田町	90人	1月18日(水)
	大野保育所	大野町	60人	
	白山保育所	天下島	120人	1月19日(木)
私立	芳香稚草園	大町	90人	1月20日(金)
	善昌寺保育園	原町	60人	
	双葉保育園	谷内	90人	1月23日(月)
	曹源寺保育園	北荷頃	60人	
	東谷保育園	泉	60人	1月24日(火)
	明星保育園	栃堀	60人	
立	みどり保育園	下樫出	120人	1月25日(水)
	上塩保育園	大野原	60人	

市福祉事務所社会係(☎52局五八四六)に照会を。

冬期出稼ぎと 保険・年金について

秋の収穫作業もほぼ終り、ことしも出稼ぎのシーズンとなってきました。
出稼ぎに出られますと、医療保険や年金についてさまざまな変更届出が必要になる場合があります。次のような場合には、市民課窓口へ届出をお願いします。
①出稼ぎ先の会社に社会保険制度、厚生年金制度があるとき……新旧の保険証、年金手帳を持参ください。
②出稼ぎ先に保険制度がない場合……市の国民健康保険に加入されている人は、保険証を持参ください。出稼ぎ者用の別冊保険証を発行します。
③出稼ぎ先の保険制度が「全国土保制度」であるとき……新旧の保険証を持参ください。年金制度には、変更ありません。
④農業者年金に加入している人で、出稼ぎ中厚生年金のある会社に勤務する場合は……市民課窓口で厚生年金加入期間証明書の用紙をお渡しします。出稼ぎから戻ってくる時、勤務先事業所からの証明をもらってきてください。
その他
▼届け出においでの際は、印鑑を持参してください。
▼不明の点については、市民課市民係(☎52局五八三二五)におたずねください。

サラリーマンと年末調整

サラリーマンの所得税は、毎月の給料やボーナスから源泉徴収されています。しかし、年の途中で結婚や出産などで扶養親族人数が変わった場合には、勤務先に届けていただく必要があり、その年の最後の給料が支払われるときに、税金の過不足調整が行われます。これが、年末調整です。また、生命保険料、損害保険料の控除は、源泉徴収のときは考慮されていないので、年末調整の際に控除対象として精算します。年末調整の対象となるのは、

昭和63年分 年末調整 説明会

期日 11月15日(火)
時間 午後1:30~3:30
会場 栃尾市民会館 大ホール

献血
次の献血には、移動採血車がこれまでの市民会館のほか、市内泉の倉寅株式会社を訪問します。会社の従業員の方をはじめ、東谷地域の皆さん多数からの献血をお願いします。
11月25日(金)
午前 泉倉寅(株)前
午後 市民会館前
午前 10時~12時
午後 1時30分~3時30分
あなたの愛を献血に

税務相談

(国税局税務相談室長岡分室担当)
▼十一月二十四日(木)、午前十時から午後三時まで
▼市役所市民相談室(二階)
国民年金相談
▼十一月二十四日(木)、午前八時三十分から午後五時三十分まで
▼市民課国民年金係(二階)
家庭児童相談
▼毎週月曜日から金曜日については、午前九時から午後四時三十分まで。土曜日は、午前九時から正午まで
▼家庭児童相談室(市役所別館)
心配ごと相談
▼毎週水曜日、午前十時から午後三時まで
▼社会福祉協議会(市役所別館)
青少年問題相談
▼毎週月曜日から金曜日については、午前九時から午後四時まで。土曜日は、午前九時から正午まで
▼市文化センター(相談室)
▼新潟県行政相談委員の都合により、今月は相談日を設けません。相談のある方は、自宅(上塩四八九・☎53-5234)に連絡ください。

とちお おしらせ版 63 11,25

発行 新潟県栃尾市長 編集 栃尾市企画財政課 ☎ 0258 (52) 5816

国民健康保険 高額療養費給付制度



国民健康保険に加入している人が入院や手術などで高額な医療費を支払った場合に一定額以上の医療費を国民健康保険が負担する制度があります。これを、高額療養費の給付制度といいます。

この制度は、国民健康保険の加入者が同じ月内に、同じ病院に支払った医療費が五万四千円(住民税非課税世帯)

その超過した額を国民健康保険の負担し、申請によりあとから払い戻すものです。高額療養費は、次のように計算します。

- ① 同じ病院でも、入院と通院は別扱いで合算されません。
- ② 同じ病院内でも、歯科は別計算となります。
- ③ 総合病院の各診療科は、それぞれ別の病院として扱います。ただし、入院している場合は歯科以外の他の科

医療費と税金

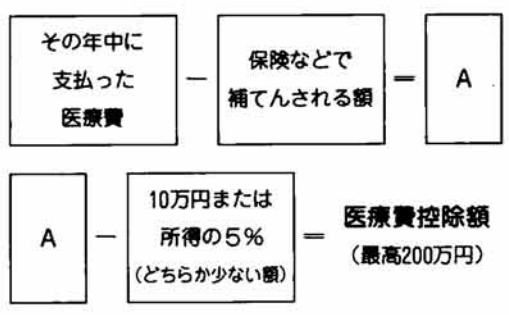

多額の医療費を支払ったときは、所得税申告の際に医療費控除が受けられます。

控除される金額は……

医療費とは……

医療費とは、診療や治療などを受けるために必要な費用で次のようなものをいいます。

- ① 医師や歯科医師に支払った診療代、治療代
- ② 治療や診療のために必要な医薬品の購入費
- ③ 病院や診療所、助産所に収

同一診療として扱います。

- ④ 同じ世帯で、同じ月に三万円(住民税非課税世帯二万一千円)以上支払った人が複数いた場合、合算して五万四千円(住民税非課税世帯三万円)を超えた額が支給されます。
- ⑤ 同じ世帯で、その月より前の十二か月の間に高額療養費の支給が四回あれば、その四回目からは、三万円(住民税非課税世帯二万一千円)を超えた額を支給。
- ⑥ 継続して高額の治療費がかかる疾病として厚生大臣が指定した「血友病」と「人口透析を必要とする慢性腎不全」については、一か月

一万円を超えた額が該当となります。

受領委任払制度も：以上のように「高額療養費の支給制度」では、いったん自己負担額の全額を支払っていただき後日払い戻しをするのが原則ですが、栃尾市と契約している病院では、高額療養費として支給される額を除いた額だけを支払っていただくだけで済みます。これを「受領委任払制度」と呼んでいます。

この制度の利用は、各病院の窓口で申請してください。

問い合わせ

詳しくは、市保健衛生課 係(☎52局五八三六)におたずねください。

利用ください 体育・集会施設

市では、市内各地に集会所や運動施設を設け、皆様の利用をおまわしています。

利用申込の受け付け先は、次のようになっています。

総合体育館

▼市教委社会体育係(市総合体育館二階☎52局五五七二)

※なお、屋内走路、卓球室、トレーニングルームは、いつでも利用できます。(ただし、月曜は休館日です。)

「栃尾勤労者体育センター」(所在地：吉水)

▼となりの老人福祉センター「皆楽荘」(☎52局一六〇一)で受け付けします。

学校体育施設

▼市教委社会体育係で栃尾東小学校、栃尾南小学校、栃尾中学校について「平日夜間の部」の利用申込を受け付けします。

▼前記の三校も、日曜、祭日と昼の利用は、直接学校に申し込みください。

▼その他の学校は、すべての時間帯とも、各学校に直接申し込みください。



市総合体育館トレーニングルーム

栃尾市市民会館
栃尾市文化センター
塩谷・西谷・東谷開発センター
▼栃尾市市民会館事務室(☎52局一〇三二)で受け付けします。なお、開発センターについては、各施設でも受け付けします。

地区
住民センター

▼半蔵金防雪センターなど各施設は、それぞれの所在地の区長さんに管理をお願いしてあります。利用申込は、各区長さんに申し込みください。

乳幼児健診



会場▶ 市役所別館
時間▶ 午後1時までに集合

◎4か月児健診・7か月児健診には、スプーンと筆記用具を持参してください。

◎1歳6か月児健診・2歳児歯科健診・3歳児健診には、お子さんの歯ブラシを持参ください。(健診前に歯を磨くこと)

◎3歳児健診では、尿検査を実施※受診は、栃尾市民に限ります。※母子手帳を忘れずに持参してください。

東が丘 蕪沢 徹くん (11月10日) 1歳6か月児

健診名	月日	対象者生年月
4か月児健診	12月13日(火)	63年8月生まれ
7か月児健診	12月9日(金)	63年5月生まれ
1歳6か月児健診	12月8日(木)	62年6月生まれ
2歳児歯科健診	12月15日(木)	61年12月生まれ
3歳児健診	12月14日(水)	60年7月生まれ

母親教室〈後期〉

月日	会場	時間	対象者
12月6日(火)	文化センター 学習室 (2階)	午後1時 ~ 4時30分	1月・2月に出産予定の人

総合健康相談

◎赤ちゃんのことからお年寄りのことまで、健康について相談のある人は、おいでください。

相談担当者▶ 医師、保健婦、栄養士

月日	会場	時間
12月27日(火)	市役所別館	午後1時 ~ 午後2時

予防接種

会場▶ 市民会館
時間▶ 午後1時30分~午後2時

◎三種混合2期は、1期完了後1年から1年半の間に受けてください。

※母子手帳を忘れずに持参してください。

※問診票は、必ず記入してきてください。

種類	月日	対象者
三種混合	12月15日(木)	これまでのもれた人

停電

- 11/29 本津川の全部 9:30~11:45
- 11/30 上の原の一部 天ヶ島1.2丁目のごく一部 9:00~10:45
- 12/6 宮沢の一部 9:30~11:30
- 12/6 大野原 (運動広場附近) 13:30~15:30

献血

期日 12月19日(月)

時間 10:00 ~ 12:30
13:30 ~ 15:30

会場 市民会館



あなたの愛を献血に

クリスマスは出会いのチャンス

DISCO PARTY '88

恋の始まる予感がする
みんなハートを燃やして踊ろう

とき……12月11日(日)午後4時~
ところ……市民会館3階ホール

会費……男性3,000円 女性1,500円

申し込み 青少年ホーム☎52-4432 か
市公民館☎52-2020 に
会費を持参して申し込みください。



市教育委員会では、総合体育館に屋内ゲートボール用のマットを備え付けました。

屋内ゲートボールコート開設記念大会

この屋内ゲートボールコートの開設を記念して大会を開催します。愛好者多数の参加と観戦をお願いします。

大会期日

▼十二月六日(火)から九日(金)までの四日間で開催します。

▼試合時間は、午前九時から午後四時まで

参加資格

①ゲートボール愛好者チーム

②栃尾市ゲートボール連盟加盟団体チーム

参加料

▼一チーム千円

▼十一月二十八日(月)までに市総合体育館内社会体育係(☎52局五五七一)へ。

競技方法

①トーナメント戦で実施

②各チームから主審、副審をやっていたいただきます。

競技用具

▼ステック、ゼッケン、監督腕章は各チームで用意の事。

痴呆性老人への 上手なお世話講座

長寿社会が進展するなかで、高齢者への接し方に関心が高まっています。そこで、高齢者のなかでもボケといわれる症状が現れている人への正しい理解と、日常生活での接し方について考えていただく講座を開催します。

現在、実際に世話をされている人、地域で高齢者へのボランティア活動を希望している人からの参加をお待ちしています。

期日
▼下記日程表のとおり。
三日間で一つの講座です。

会場
▼一・二日目は、栃尾保健所
三日目は、特別養護老人ホーム「かつぼ園」

申し込みと問い合わせ
▼十二月三日(日)までに電話で
栃尾保健所保健婦室(☎52局三三三五)に連絡を。

期日時間	内容	指導者
12/3 (水) 午前9時～午後	痴呆の正しい理解と福祉制度 (映写・講義)	保健婦 栃尾福祉事務所長
12/4 (木) 午前9時～午後3時	痴呆の正しい理解とその看護 (講義・試食など)	保健婦 医師 栄養士
12/5 (火) 午前9時～午後1時半	痴呆性老人の看護について (かつぼ園で実習)	かつぼ園長 かつぼ園寮母 保健婦

降雪と同時に ごみ収集を変更します

市は、例年のとおり、降雪と同時にごみの収集地区と収集方法を変更します。

これは、積雪により収集車が運行できる範囲が限定されるため、収集を中止する地区はもちろん、収集を行う地区でも従来の集積場所を移動するため、不便をおかけすることになります。ご理解とご協力をお願いいたします。なお、収集地区であっても、積雪状況によっては、計画どおりに収集できない場合や、遅れる場合があります。また、持ち出したごみが飛散しないよう、次の

収集を中止する地区

栃尾地区	栃倉、大倉
上塩谷地区	入塩川、本所、島田、山葵谷、葎谷 平中野俣、塩中、梅野俣、九川
荷頃地区	比礼
入東谷地区	松尾、寒沢(学校前以外のところ)
西谷地区	木山沢、森上
中野俣地区	西中野俣、新山、繁窪
半蔵金地区	田代

収集車の通る場所へ持ち出してください地区

栃尾地区	新町(馬市小路・東北電力の裏通) 山田町(緑ヶ丘)、大野町(本村) 谷内1丁目(裏通)、滝の下町(裏通) 旭町(裏通)、東町(裏通)、原町(裏通) 本町(見附センター裏通)、土ヶ谷 天下島(金鉢団地入り口)
下塩谷地区	二日町、文納
荷頃地区	北荷頃(川東)、一之貝、軽井沢 宮沢(公民館前)、大川戸(村中)
東谷地区	栃堀(神社前)
西谷地区	西野俣

※上記以外の地区は、変更ありません。

ガスボンベにも 雪への対策を

これから、降雪期を迎えますがプロパンガスを使用されている家庭では、ガスボンベ置き場の安全を確認してください。

ボンベ置き場には容器小屋などで保護を

ガスの容器やガスメーター、調整器、配管が降雪や雪の重みで破損しないよう、下図のような容器小屋を作って保護してください。

毎年冬期間になると雪の多

い地域でガス漏れによる爆発事故のニュースが聞かれます。栃尾も豪雪地です。もう一度確認してください。

容器小屋の周辺除雪を

容器の点検ができるよう常に周辺の除雪を行いましゅう

ガス漏れ警報器の設置を

もしも屋外配管が壊れてガスが漏れたとき、雪の壁にさえぎられて拡散されず、建物と積雪のすきまから屋内や床下に流れ込み充満することに

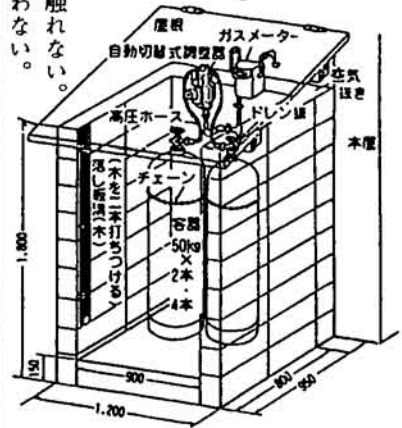

- ①元栓、器具栓を閉める。
- ②室内の火を消す。
- ③コンセントの差し込みやスイッチに触れない。
- ④窓を大きく開けて風通しを良くし、ガスを追い出す。
- ⑤ガス販売店に連絡し、点検を受けるまではガスの使用をしない。

戊辰戦争の資料と伝承者

市民館では、戊辰戦争の資料をお持ちの人、戊辰戦争の言い伝えをご存じの人を探しています。

その理由は、戊辰戦争が実際に栃尾が戦場となつて争われたものであることから、その内容をまとめ後世に伝えていく必要があるためです。

市民館では、今年九月から「戊辰戦争と栃尾」というテーマで市民歴史教室を開催しています。この講座のなかで、失われようとしている戊辰戦争に関する資料、言い伝えなどの情報を記録に残していくことにしました。

二十年が経過していることから、今を逃すともう調査が不可能になると思われまます。ぜひ、ご協力ください。

たとえばこんなことがありましたら連絡ください。

▽樹木に戦いの際の傷が残っている。

▽刀などが残されている。

▽戦いについて記録した書類を持っている。

▽戦いのあった地点や様子などを聞いたことがある。

◆あなたご自身でなくても、あの人なら知っているという人をご存じでしたら、ぜひ紹介ください。

▽ご存じのことがありましたら、市民館(52局二〇二〇)に連絡ください。

お話しください 精神保健相談

栃尾保健所では毎月、心の健康相談を開催しています。相談は無料で、相談内容の秘密は堅く守られます。お気軽にご相談ください。

相談内容
▽夜よく眠れない人。
▽イライラする人。
▽気持ち沈みがちの人。
▽アルコール中毒などで困っている人。

▽そのほか、心のことで悩みがある人。

次回開催日
▼十二月九日(金)
午後二時から三時まで

相談会場
▼栃尾保健所(市内新栄町)
相談担当者
▼悠久荘の専門医師

問い合わせ
▼詳しくは、栃尾保健所(☎52局三三三五)におたずねください。

青年海外協力隊 募集説明会開催

青年海外協力隊は、アジア、アフリカ、中近東など開発途上の国々にそれぞれの技術、技能を提供し、現地の人々とともに国づくりに協力しているという人たちの、いわば「人材グループ」です。

この海外協力隊の募集説明会を開催します。

期日
▼十一月十七日(木)午後六時三十分から九時まで

会場
▼長岡商工会議所

問い合わせ
▼県庁総務部県民広報課国際交流係(☎二五二二八五―一五五―一内線二二二七)におたずねください。

新製品の開発をめざす 全国発明くふうコンクール

中小企業等の新製品実施化促進を図るため開催されます。

募集内容と部門
▼個人および中小企業の従業員

①発明・考案の部門
②意匠(デザイン)の部門

応募資格
▼発明者、考案者または創作をした人。

応募締切り
▼十二月二十日(火)

審査等
▼優秀な作品には、奨励金を贈呈し、来年九月上旬に東京三越デパート本店で展覧

作品募集中 私のまち写真コンテスト

地域で生活している人から、その郷土の良さを見直してもらう機会として、建設省などの主催で開催されます。

募集テーマ
▼私の好きな「町並み」「道」
▼古き、よき「私のまち」
▼いきいき「まちかど」

募集部門
①一般の部
②学生の部(高校生以下)

応募方法
▼白黒、カラーでサービス版

から四ツ切りまで。
▼未発表の作品に限ります。
▼一人何点でも応募できます。
▼作品の裏に題名、撮影場所、撮影年月日、氏名、年齢、住所、電話番号を記入。

募集締切りと提出先
▼本年十二月末日まで

▼作品は、市建設課で一括してとりまとめます。

問い合わせ
▼詳しくは、市建設課都市計画係(☎52局五八二五)へ。

新潟県交通事故相談所

専門の相談員による交通事故相談を利用ください。

会場
▼県の長岡総合庁舎一階(長岡駅東口から徒歩五分)

相談日時
▼官公庁の休日を除く月曜から土曜日まで

38―12665

▼午前九時から午後四時まで受け付け(土曜は午前十一時まで)

※交通事故証明書を持参してください。

問い合わせ
▼詳細は、電話で照会ください。電話相談にも応じます。

築こう伸そうまちぐるみ

下水道

63 11・25

発行 栃尾市役所
編集 下水道課
☎52-5848



下水処理センターの水質検査室

1 住んでいる家屋の種別

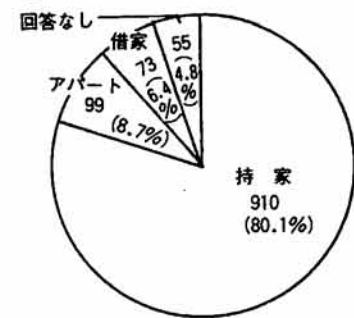

4 改造を予定している時期

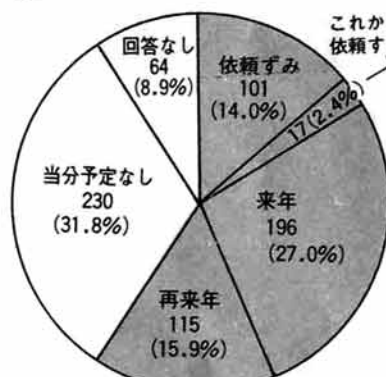

3 トイレの種類(持家について)

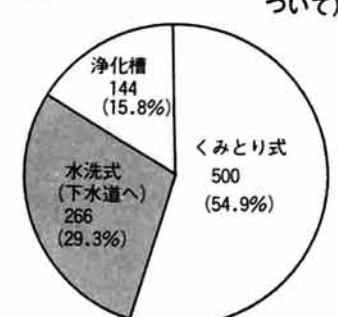

2 トイレの種類(全体)

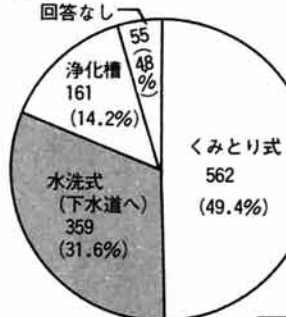

また、①ではまだ下水道利用への改造工事を行っていない世帯に改造予定時期についてうかがったものと、「すでに工事

次に②と③ではトイレの処理方式についてのお聞きしたものです。このうち②は調査全世帯の集計であり、③については持ち家に住む人について集計したものです。それによるとトイレを下水道利用に改造が終わっている率は、七月の調査時点で約三〇％です。

調査結果は、本ページ以降の表とグラフに示しました。詳しく説明しますと、まず①では、住んでおられる住宅の所有関係についてお聞きしたものです。その結果は、「持ち家」が八〇％、「借家」と「アパート」の計は一五％でした。

アンケート調査結果

市民の声を反映させます 下水道に関する市民アンケートを実施

先般、下水道課では市民アンケート調査を実施しました。これは、下水道事業を円滑に推進していくには、市民のこの事業に対する意識を把握していくことが絶対に必要なためです。市では、この調査結果に示された市民の声を尊重して下水道事業を進めてまいります。

豊かな自然環境を守り、暮らしやすいまちづくりを進めるため栃尾市では、昭和五十六年度に下水道の建設に着手しました。私たちの現在の暮らしのためにはもちろん、これからの世代に美しい自然環境を残していくために、下水道の建設はどうしても実施しなければならぬ事業です。しかし、下水道事業を完成させるためには、多額の経費とかなりの工事期間を必要とします。また、この施設を有効に機能させていくためには、市民皆さん一人ひとりの協力

がなければ実現できません。今後とも下水道事業にご理解とご協力をお願いします。さて、下水道課では本年七月にアンケート調査を実施しました。この調査は、市民の下水道に対するご意見をお聞きするため実施したものです。調査をお願いしたのは、昨年の九月から下水道の使用が開始されている市街地の中部地区(金町、本町、谷内、東町、仲子町、滝の下町、旭町、天下島、上の原町)の計千四百七十五世帯の皆さんです。

水洗トイレの標準型

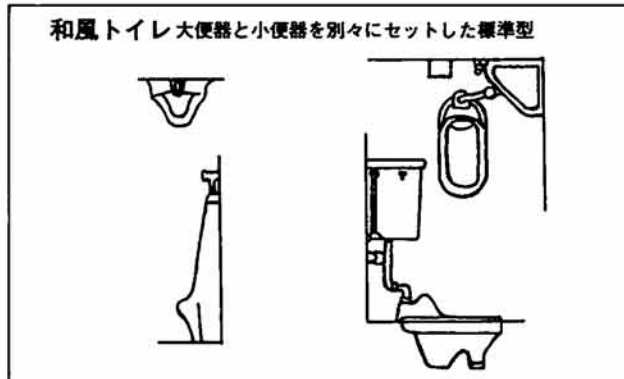

水洗トイレの改造費

工事費参考例

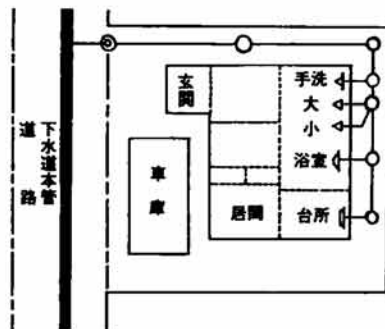

- 排水管工事
- 排水管敷設費 φ100 20m 80,000円
- 便器取付工事 (大・小2個の場合) 120,000円
- (洋風便器の場合) (155,000円)
- 接続升設置 6か所 75,000円
- その他雑工事 60,000円

計 335,000円
(洋風)(計 370,000円)

※このほかに、給水工事・大工および左官工事などの工事費がかかりますが、これには含まれていません。

※工事の施工条件により、工事費は変わります。この例は一応の目安としての例です。

下水処理センターを見学しませんか
下水処理センターは、清潔な環境で作業が行われており、周辺には芝、庭木が植えられて公園になっています。送られてきた汚水は、多くの機械や幾つもの処理水槽を通過して約十四時間できれいな水になります。みがり、川に放流されます。各家庭からの排水が、どのようにして浄化されるのか、実際にご覧ください。見学を希望される方は、下水道課か、直接下水処理センター(53局五三〇)へご連絡ください。

ご利用ください 市の融資制度と奨励金制度

市では、下水道排水設備工事を促進するため、工事に必要な資金について融資制度を設けています。また、早期に下水道利用の改造工事に着手された方には、奨励金を交付いたします。どうぞ、ご利用ください。

工事費融資制度

融資金額：排水設備工事費(便所、ふろなどの改築費は含みません)を対象とし

- ▼利率：年利五・二五％
- ▼融資期間：三十六か月以内
- ▼償還方法：融資月の翌月から元利均等償還
- ▼融資申込方法
- ▼工事を開始する届けを出されるときに、「排水設備設置資金借入申込書」を提出してください。

排水設備の設置奨励金制度

- ▼排水設備工事費(便所、ふろ)
- ▼奨励金の額
- ▼奨励金の申請方法
- ▼工事完了時に申請書を提出。

下水道の普及率は...

県内で最も下水道の普及率の高いのは、長岡市で四五・五％となっています。栃尾市の場合、昨年九月から市街地の中部地区で供用を開始し普及率一五・八％となりました。昭和六十二年度末での新潟県全体の下水道普及率は、二・九％です。しかし、同時期の全国平均は、三九・〇％となっており、新潟県での下水道の普及率は、まだまだ遅れているのが現状です。河川の浄化を進めるためには、地域全体の下水道普及を高めなければ不可能です。さらに、下水道の整備を進めましょう。

新潟県市町村別下水道普及率(昭和62年度末)

